



PASSAGES CONTRÔLES pour C.I.A.T. 2016

Voorschriften voor de PC's

Alle PC's, met uitzondering van "de stop" en "de helling" moeten zich op een vlak terrein situeren en met voldoende uitwijkmogelijkheden. De lijnen op de grond zullen aangebracht worden met behulp van kalk of verf. Wanneer een aanspanning, voor het uitvoeren van een proef, gehinderd wordt, moet de wachttijd in mindering worden gebracht. De in- en uitgang van de PC wordt rechts aangegeven met een rode ruit en links met een witte ruit en bakenen hierdoor de PC zone af. Elke vernieling van PC, voor, tijdens of na het uitvoeren van de proef, zal beschouwd worden alsof de proef niet werd uitgevoerd en dus bestraft worden met 10 strafpunten. Het gebruik van de remmen is verboden in de PC zone en wordt bestraft met 10 strafpunten. De breedte van "de doorgangen" bedraagt 3 meter voor de Bisschopsaanspanningen. De maximale toegestane tijd in een PC bedraagt 4 minuten.

PC : LE RECULER - THE REIN BACK - HET ACHTERWAARTS GAAN

- Entrez, arrêtez-vous au-delà de la ligne A (roues arrières), reculez sans aide jusqu'à franchir, avec les 2 roues arrières, la ligne B sans heurter les quilles et repartez. L'usage des freins est interdit dans la zone du PC.
- Enter the PC (Controlled Passage), stop at line A (which must be crossed with the rear wheels), rein back without help to pass line B with the 2 rear wheels without touching the cones, then drive on out. Using brakes is not allowed in the PC - zone.
- Laat het gespan halt houden voorbij de lijn A (achterwielen voorbij A). Ga vervolgens achterwaarts, zonder hulp en zonder de kegels te raken, tot beide achterwielen de lijn B hebben overschreden. Verlaat vervolgens de hindernis. Het gebruik van de remmen is in de PC - zone verboden.

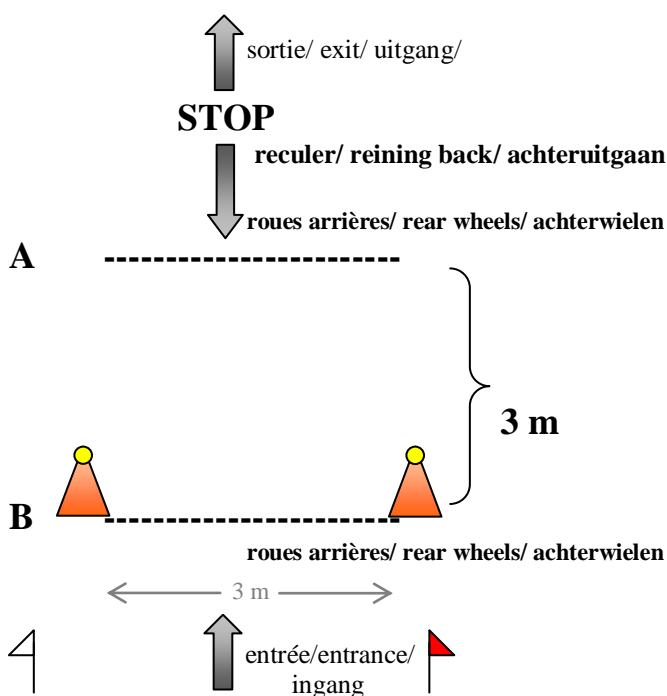

Pénalités:

- PC non tenté : 20 pts,
- Reculer sans franchir la ligne B ou heurté les quilles, fouet non tenu en main ou aide ou usage freins: 10 pts,
- Franchir des 2 roues la ligne B : 0 pt.

Penalties:

- PC not attempted: 20 pts,
- Reining back without crossing over line B or touched the cones, the whip not held in hand or help or using brakes: 10 pts,
- Reining back and crossing line B with 2 rear wheels: 0 pt.

Strafpunten:

- Niet proberen van de hindernis: 20 ptn,
- Lijn B niet overschreden of de kegels geraakt, de zweep niet in de hand gehouden of hulp gekregen of de remmen gebruikt: 10 ptn,
- Lijn B met beide achterwielen overschreden: 0 ptn.

PC : LE TAPIS - THE CARPET - HET TAPIJT

- Faire passer l'attelage sur le tapis sans faire tomber de balles et sans aide. L'usage des freins est interdit dans la zone du PC.
- Drive over carpet without touching the cones and without help. Using brakes is not allowed in the PC - zone.
- Rijd het ruittuig over het tapijt zonder de kegels te raken en zonder hulp. Het gebruik van de remmen in de PC - zone is verboden.

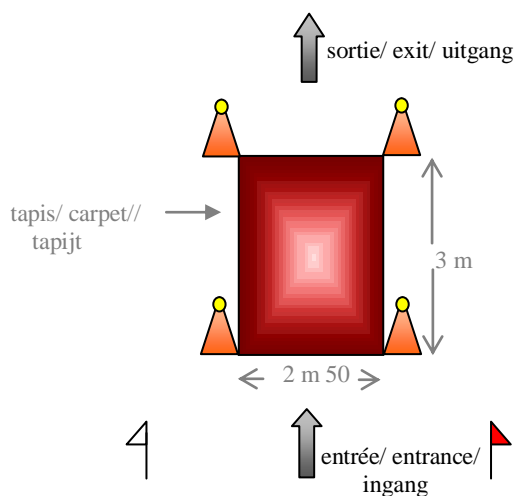

Pénalités:

- PC non tenté: 20 pts,
- Non franchissement du tapis ou balle(s) renversée(s), fouet non tenu en main ou aide ou usage freins: 10 pts,
- Bien passé: 0 pt.

Penalties:

- PC not attempted: 20 pts,
- Not crossing carpet or ball(s) knocked down, the whip not held in hand or help or using brakes: 10 pts,
- Completed without error: 0 pt.

Strafpunten:

- Niet proberen van de hindernis: 20 ptn,
- Tapijt niet overschreden of een omvergegooid balletje(s), de zweep niet in de hand gehouden of hulp gekregen of de remmen gebruikt: 10 ptn,
- Foutloos: 0 ptn.

PC : LA VOLTE - ONE HANDED CIRCLE - DE VOLTE

- Sans toucher les quilles figurant le début de la volte, en entrant et sortant par la même porte, effectuez une volte à main **droite**. Tenez les guides d'une seule main, le fouet dans l'autre main, le bras écarté, sans aide. La prise en compte se fait lors du passage du meneur entre les quilles. La trajectoire doit être continue, sans arrêt ni reculer. L'usage des freins est interdit dans la zone du PC.
- Without touching the cones and without help, entering and leaving through the same gate, make a **right** handed circle, on a fluent movement and without stop or reining back, whip hand and arm stretched out away from rein hand. The PC starts and finishes when the driver (not the horses) crosses the line between the two cones. Using brakes is not allowed in the PC - zone.
- Zonder de kegels te raken en zonder hulp, met eenzelfde poort als in- en uitgang, een cirkel rijden op de **rechterhand**. De leidsels worden in één hand genomen, de zweep in de andere uitgestrekte hand. De proef begint en eindigt wanneer de menner ter hoogte van de kegels is. Het traject moet vloeiend zijn en zonder te stoppen of achterwaarts te gaan. Het gebruik van de remmen in de PC - zone is verboden.

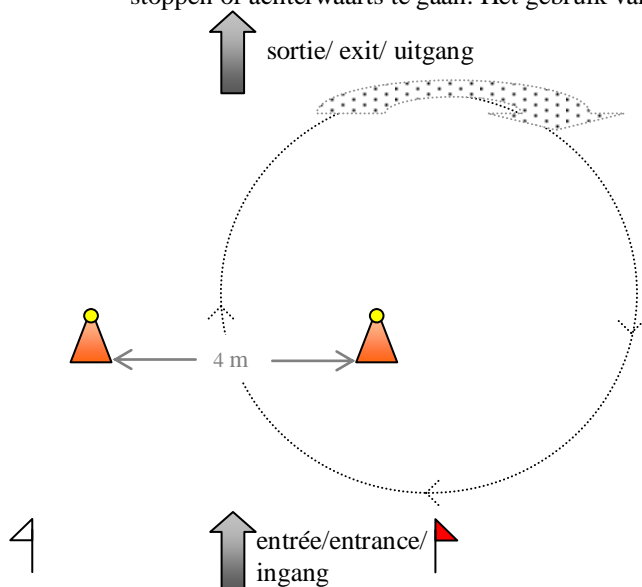

Pénalités:

- PC non tenté: 20 pts,
- Non exécuté correctement, fouet non tenu en main ou aide ou usage freins: 10 pts,
- Bien passé: 0 pt.

Penalties:

- PC not attempted: 20 pts,
- Not correctly executed, the whip not held in hand or help or using brakes: 10 pts,
- Completed without error: 0 pt.

Strafpunten:

- Niet proberen van de hindernis: 20 ptn,
- Niet foutloos volbracht, de zweep niet in de hand gehouden of hulp gekregen of de remmen gebruikt: 10 ptn,
- Foutloos: 0 ptn.

PC : LA VOLTE - ONE HANDED CIRCLE - DE VOLTE

- Sans toucher les quilles figurant le début de la volte, en entrant et sortant par la même porte, effectuez une volte à main **gauche**. Tenez les guides d'une seule main, le fouet dans l'autre main, le bras écarté, sans aide. La prise en compte se fait lors du passage du meneur entre les quilles. La trajectoire doit être continue, sans arrêt, ni reculer. L'usage des freins est interdit dans la zone du PC.
- Without touching the cones and without help, entering and leaving through the same gate, make a **left handed** circle, on a fluent movement and without stop or reining back, whip hand and arm stretched out away from rein hand. The PC starts and finishes when the driver (not the horses) crosses the line between the two cones. Using brakes is not allowed in the PC - zone.
- Zonder de kegels te raken en zonder hulp, met eenzelfde poort als in- en uitgang, een cirkel rijden op de **linkerhand**. De leidsels worden in één hand genomen, de zweep in de andere uitgestrekte hand. De proef begint en eindigt wanneer de menner ter hoogte van de kegels is. Het traject moet vloeiend zijn en zonder te stoppen of achterwaarts te gaan. Het gebruik van de remmen in de PC - zone is verboden.

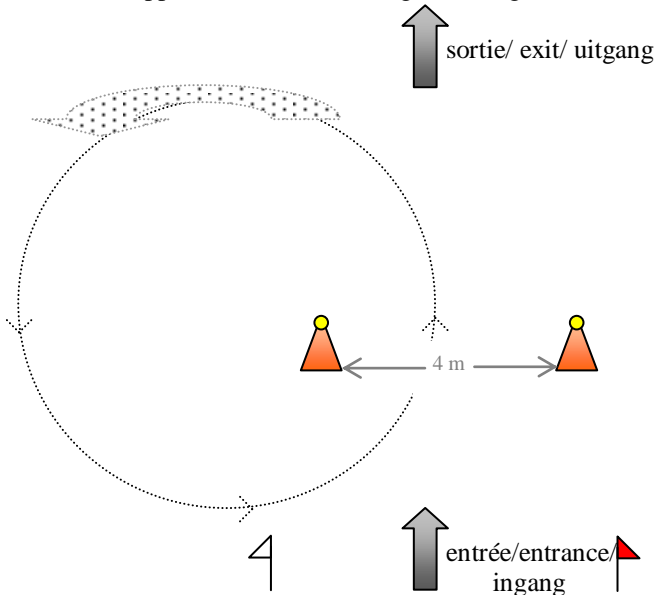

Pénalités:

- PC non tenté: 20 pts,
- Non exécuté correctement, fouet non tenu en main ou aide ou usage freins: 10 pts,
- Bien passé: 0 pt.

Penalties:

- PC not attempted: 20 pts,
- Not correctly executed, the whip not held in hand or help or using brakes: 10 pts,
- Completed without error: 0 pt.

Strafpunten:

- Niet proberen van de hindernis: 20 ptn,
- Niet foutloos volbracht, de zweep niet in de hand gehouden of hulp gekregen of de remmen gebruikt: 10 ptn,
- Foutloos: 0 ptn.

PC : LE REMISER – THE PUTTING AWAY – HET KOETSHUIS

- Franchir la ligne A **en reculant** dans la remise sans toucher les quilles, les murs (B) et le mur du fond (C) et sans aide. L'usage des freins est interdit dans la zone du PC.
- Carry out a **rein back** into an area as far as line A (which must be crossed) without touching the cones and the outside lines (B and C) and without help. Using brakes is not allowed in the PC - zone.
- **Achteruitgaand** in het koetshuis lijn A overschrijden, zonder hulp. Hierbij mogen de kegels, de zijmuren (B) en de achterwand (C) niet geraakt worden. Het gebruik van de remmen in de PC - zone is verboden.

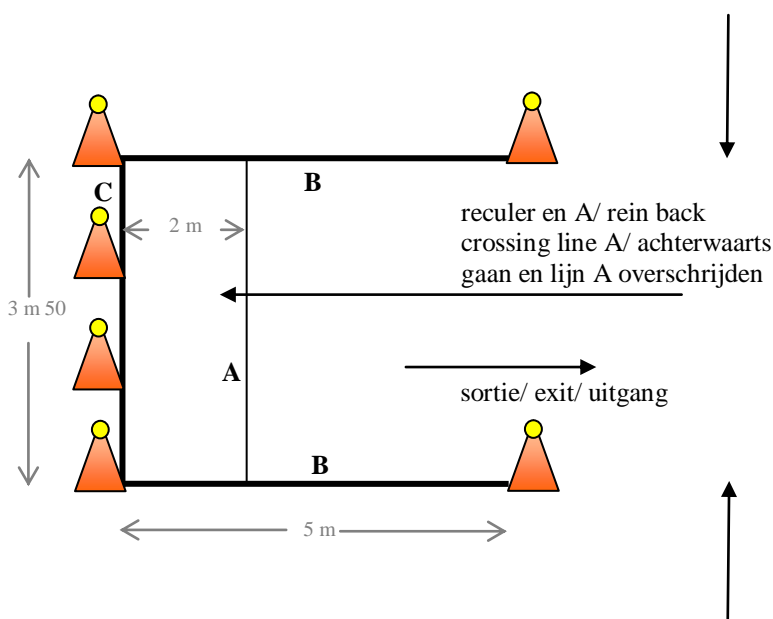

Pénalités:

- PC non tenté: 20 pts,
- Non exécuté correctement, fouet non tenu en main ou aide ou usage freins: 10 pts,
- Bien passé: 0 pt.

Penalties:

- PC not attempted: 20 pts,
- Not correctly executed, the whip not held in hand or help or using brakes: 10 pts,
- Completed without error: 0 pt.

Strafpunten:

- Niet proberen van de hindernis: 20 ptn,
- Niet foutloos volbracht, de zweep niet in de hand gehouden of hulp gekregen of de remmen gebruikt: 10 ptn,
- Foutloos: 0 ptn.

PC : LES COULOIRS - THE CORRIDORS - DE DOORGANGEN

- L'attelage doit rester dans la largeur du couloir sans franchir les lignes, sans aide. L'usage des freins est interdit dans la zone du PC.
- The carriage must stay within the width of the corridor without crossing the outside lines and without help. Using brakes is not allowed in the PC - zone.
- Het gespan moet, zonder hulp en zonder de lijnen te overschrijden, tussen een met lijnen afgebakende doorgang rijden. Het gebruik van de remmen in de PC - zone is verboden.

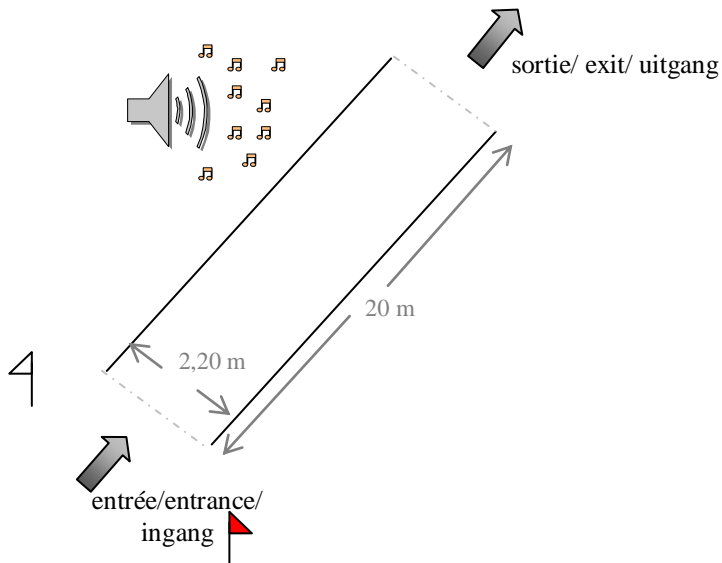

La musique peut se situer à gauche ou à droite du couloir.
The music may be located on the left or right side of the corridor.
De muziek kan zich links of rechts van de doorgang bevinden.

Pénalités:

- PC non tenté: 20 pts,
- Franchissement(s) de délimitation, fouet non tenu en main ou aide ou usage freins: 10 pts,
- Bien passé : 0 pt.

Penalties:

- PC not attempted: 20 pts,
- Crossing over boundary lines (at any time), the whip not held in hand or help or using brakes: 10 pts,
- Completed without error: 0 pt.

Strafpunten:

- Niet proberen van de hindernis: 20 ptn,
- Begrenzende lijnen 1 of meermaals overschreden, de zweep niet in de hand gehouden of hulp gekregen of de remmen gebruikt: 10 ptn,
- Foutloos: 0 ptn.

PC : LES COULOIRS - THE CORRIDORS - DE DOORGANGEN

- L'attelage doit rester dans la largeur du couloir sans franchir les lignes, sans aide. L'usage des freins est interdit dans la zone du PC.
- The carriage must stay within the width of the corridor without crossing the outside lines and without help. Using brakes is not allowed in the PC - zone.
- Het gespan moet, zonder hulp en zonder de lijnen te overschrijden, tussen een met lijnen afgebakende doorgang rijden. Het gebruik van de remmen in de PC - zone is verboden.

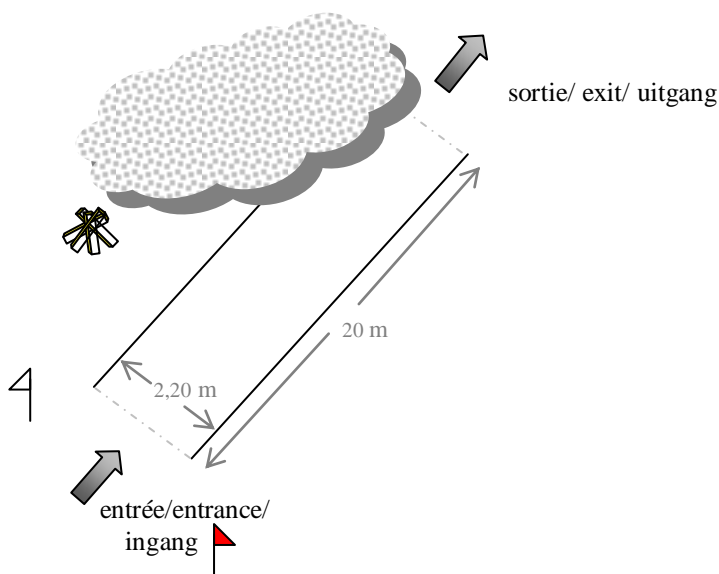

La fumée peut se situer à gauche ou à droite du couloir.
The smoke may be located on the left or right side of the corridor.
De rook kan zich links of rechts van de doorgang bevinden.

Pénalités:

- PC non tenté: 20 pts,
- Franchissement(s) de délimitation, fouet non tenu en main ou aide ou usage freins: 10 pts,
- Bien passé : 0 pt.

Penalties:

- PC not attempted: 20 pts,
- Crossing over boundary lines (at any time), the whip not held in hand or help or using brakes: 10 pts,
- Completed without error: 0 pt.

Strafpunten:

- Niet proberen van de hindernis: 20 ptn,
- Begrenzende lijnen 1 of meermaals overschreden, de zweep niet in de hand gehouden of hulp gekregen of de remmen gebruikt: 10 ptn,
- Foutloos: 0 ptn.

PC : LES COULOIRS - THE CORRIDORS - DE DOORGANGEN

- L'attelage doit rester dans la largeur du couloir sans franchir les lignes, sans aide. L'usage des freins est interdit dans la zone du PC.
- The carriage must stay within the width of the corridor without crossing the outside lines and without help. Using brakes is not allowed in the PC - zone.
- Het gespan moet, zonder hulp en zonder de lijnen te overschrijden, tussen een met lijnen afgebakende doorgang rijden. Het gebruik van de remmen in de PC - zone is verboden.

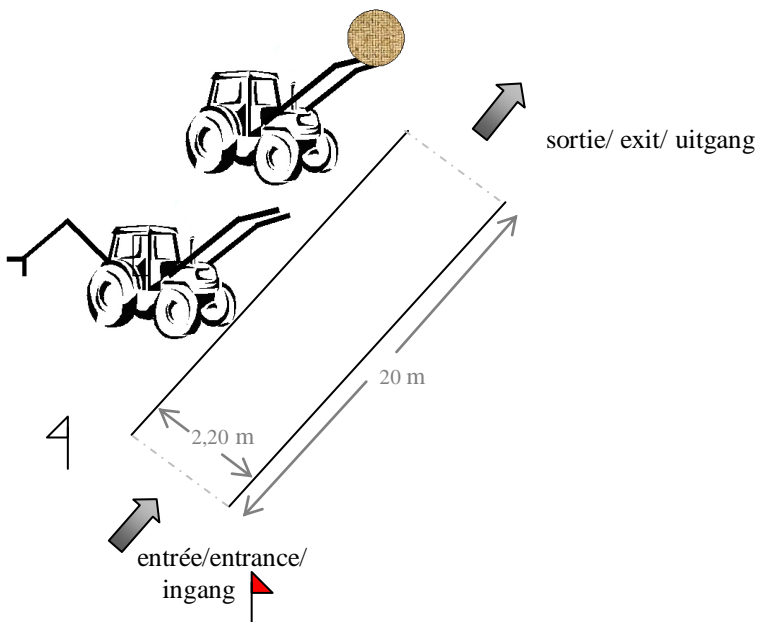

Les tracteurs peuvent se situer à gauche ou à droite du couloir.
The tractors may be located on the left or right side of the corridor.
De tractoren kunnen zich links of rechts van de doorgang bevinden.

Pénalités:

- PC non tenté: 20 pts,
- Franchissement(s) de délimitation, fouet non tenu en main ou aide ou usage freins: 10 pts,
- Bien passé : 0 pt.

Penalties:

- PC not attempted: 20 pts,
- Crossing over boundary lines (at any time), the whip not held in hand or help or using brakes: 10 pts,
- Completed without error: 0 pt.

Strafpunten:

- Niet proberen van de hindernis: 20 ptn,
- Begrenzende lijnen 1 of meermaals overschreden, de zweep niet in de hand gehouden of hulp gekregen of de remmen gebruikt: 10 ptn,
- Foutloos: 0 ptn.

PC : LES COULOIRS - THE CORRIDORS - DE DOORGANGEN

- L'attelage doit rester dans la largeur du couloir sans franchir les lignes, sans aide. L'usage des freins est interdit dans la zone du PC.
- The carriage must stay within the width of the corridor without crossing the outside lines and without help. Using brakes is not allowed in the PC - zone.
- Het gespan moet, zonder hulp en zonder de lijnen te overschrijden, tussen een met lijnen afgebakende doorgang rijden. Het gebruik van de remmen in de PC - zone is verboden.

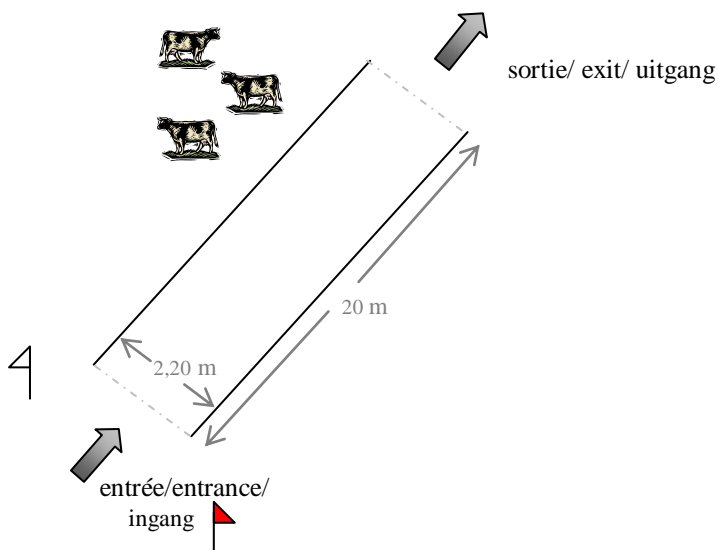

Les animaux peuvent se situer à gauche ou à droite du couloir.
The animals may be located on the left or right side of the corridor.
De dieren kunnen zich links of rechts van de doorgang bevinden.

Pénalités:

- PC non tenté: 20 pts,
- Franchissement(s) de délimitation, fouet non tenu en main ou aide ou usage freins: 10 pts,
- Bien passé : 0 pt.

Penalties:

- PC not attempted: 20 pts,
- Crossing over boundary lines (at any time), the whip not held in hand or help or using brakes: 10 pts,
- Completed without error: 0 pt.

Strafpunten:

- Niet proberen van de hindernis: 20 ptn,
- Begrenzende lijnen 1 of meermaals overschreden, de zweep niet in de hand gehouden of hulp gekregen of de remmen gebruikt: 10 ptn,
- Foutloos: 0 ptn.

PC: LE STOP - THE STOP - DE STOP

- S'arrêter, têtes des chevaux au stop et garder l'attelage à l'arrêt (voiture arrêtée) pendant 20 secondes, sans aide. L'usage des freins est interdit dans la zone du PC.
- Heads of horses at the STOP sign, hold for 20" (the vehicle must be stopped), without help. Using brakes is not allowed in the PC - zone.
- Laat de paarden, met de hoofden ter hoogte van de "STOP", halt houden. Houd het gespan, zonder hulp, 20 seconden in stilstand. (rijtuig onbeweeglijk) Het gebruik van de remmen in de PC - zone is verboden.

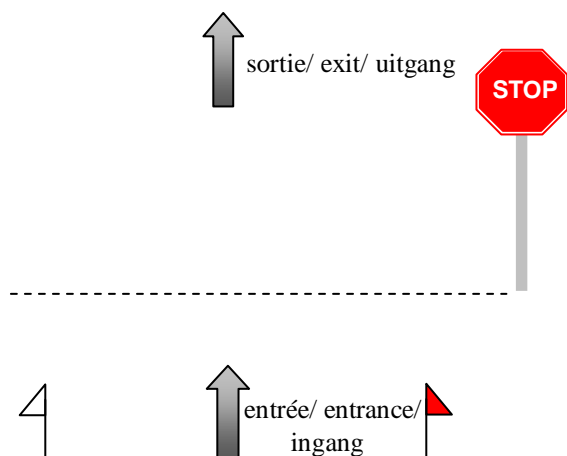

Pénalités:

- PC non tenté: 20 pts,
- Temps d'arrêt non respecté, fouet non tenu en main ou aide ou usage freins: 10 pts,
- Bien passé : 0 pt.

Penalties:

- PC not attempted: 20 pts,
- Not held for 20 seconds, the whip not held in hand or help or using brakes: 10 pts,
- Completed without error: 0 pt.

Strafpunten:

- Niet proberen van de hindernis: 20 ptn,
- De stoptijd niet gerespecteerd, de zweep niet in de hand gehouden of hulp gekregen of de remmen gebruikt: 10 ptn,
- Foutloos: 0 ptn.

PC : LE SALUT - THE SALUTE - HET GROETEN

- Tenez les guides et le fouet en main gauche (cocher y compris). Avancez dans le couloir en saluant de A à B sans franchir les lignes sans reprise des guides et sans aide. L'usage des freins est interdit dans la zone du PC.
- Drivers and Coachmen: Take the reins and the whip in the left hand. Move along the corridor from A to B while saluting without crossing the outside lines, without retaking the reins and without help. Using brakes is not allowed in the PC - zone.
- Houd de leidsels en zweep in de linkerhand (alsook de koetsier). Leid het gespan door de doorgang, terwijl de menner groet van A tot B, zonder hulp, zonder de leidsels te hernemen en zonder de lijnen te overschrijden. Het gebruik van de remmen in de PC - zone is verboden.

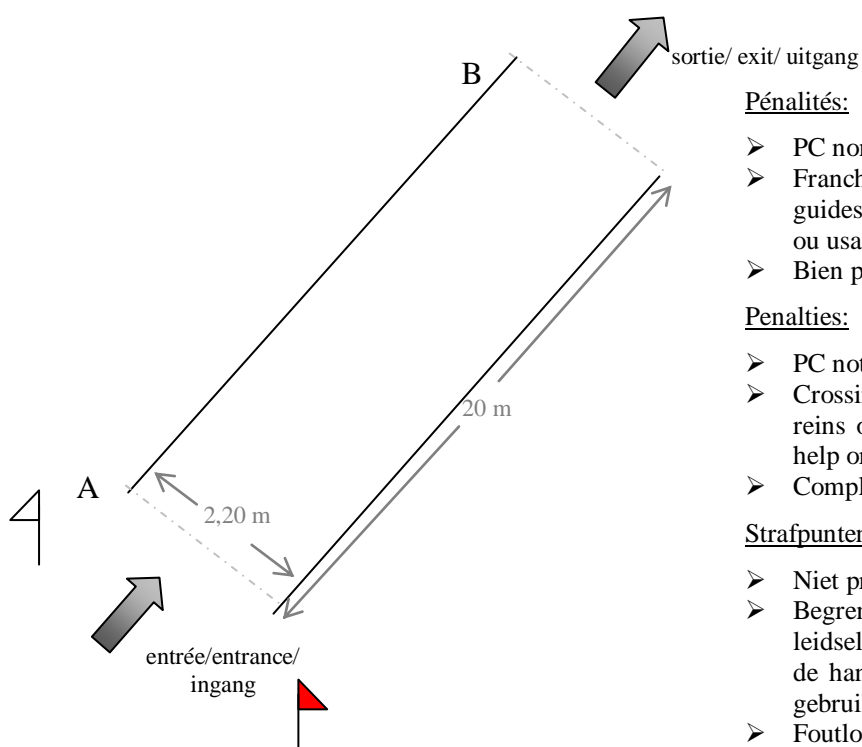

Pénalités:

- PC non tenté: 20 pts,
- Franchissement(s) de délimitation, repris(es) des guides ou non salut, fouet non tenu en main ou aide ou usage freins: 10 pts,
- Bien passé : 0 pt.

Penalties:

- PC not attempted: 20 pts,
- Crossing over boundary lines (at any time), retaken reins or not saluting, the whip not held in hand or help or using brakes: 10 pts,
- Completed without error: 0 pt.

Strafpunten:

- Niet proberen van de hindernis: 20 ptn,
- Begrenzende lijnen 1 of meermaals overschreden, de leidsels hernemen of niet gegroet, de zweep niet in de hand gehouden of hulp gekregen of de remmen gebruikt: 10 ptn,
- Foutloos: 0 ptn.

PC: L'ARRÊT EN PENTE - STOPPING ON SLOPE - STILSTAND OP EEN HELLING

- Dans le bas d'une pente (sens descendant), sans aide, arrêtez votre attelage et le tenir à l'arrêt, pendant 10 secondes, les roues (avant) de la voiture entre les lignes tracées au sol en A et B. L'usage des freins est interdit dans la zone du PC.
- Stop the carriage for 10 seconds at the bottom of a downward slope, without help, the front wheels of the carriage between the lines A and B marked on the ground. Using brakes is not allowed in the PC - zone.
- Aan het einde van een dalende helling moet de aanspanning, zonder hulp, 10 seconden in stilstand gehouden worden. De voorwielen van de aanspanning mogen de op de grond getekende lijnen A en B niet overschrijden. Het gebruik van de remmen in de PC - zone is verboden.

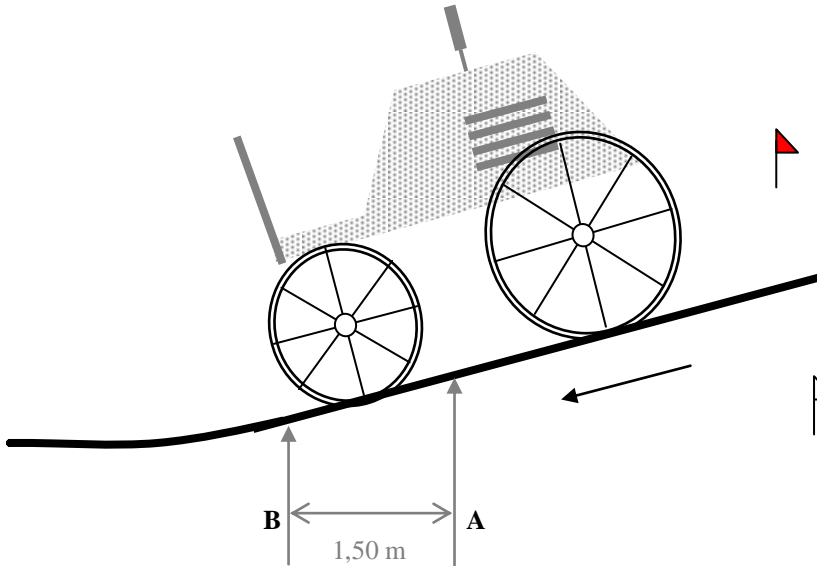

Pénalités:

- PC non tenté: 20 pts,
- Dépassement de la ligne A et/ou B ou non respect des 10 secondes, fouet non tenu en main ou aide ou usage freins: 10 pts,
- Bien passé: 0 pt.

Penalties:

- PC not attempted: 20 pts,
- Crossing line A and/or B, or not respecting the 10 seconds, the whip not held in hand or help or using brakes: 10 pts,
- Completed without error: 0 pt.

Strafpunten:

- Niet proberen van de hindernis: 20 ptn,
- Lijn A en/of B overschreden of geen 10 seconden stilstand de zweep niet in de hand gehouden of hulp gekregen of de remmen gebruikt: 10 ptn,
- Foutloos: 0 ptn.

PC: LE RAIL – THE RAIL – DE RAIL

- L'attelage doit garder la roue avant droite entre les deux lignes matérialisées au sol à droite, sans les franchir et sans aide. L'usage des freins est interdit dans la zone du PC.
- The carriage must stay with the right front wheel within the width of two lines to the right without crossing the outside lines and without help. Using brakes is not allowed in the PC - zone.
- Het gespan moet, zonder hulp en zonder de lijnen te overschrijden, met het rechtvoorwiel tussen twee lijnen naar rechts rijden. Het gebruik van de remmen in de PC - zone is verboden.

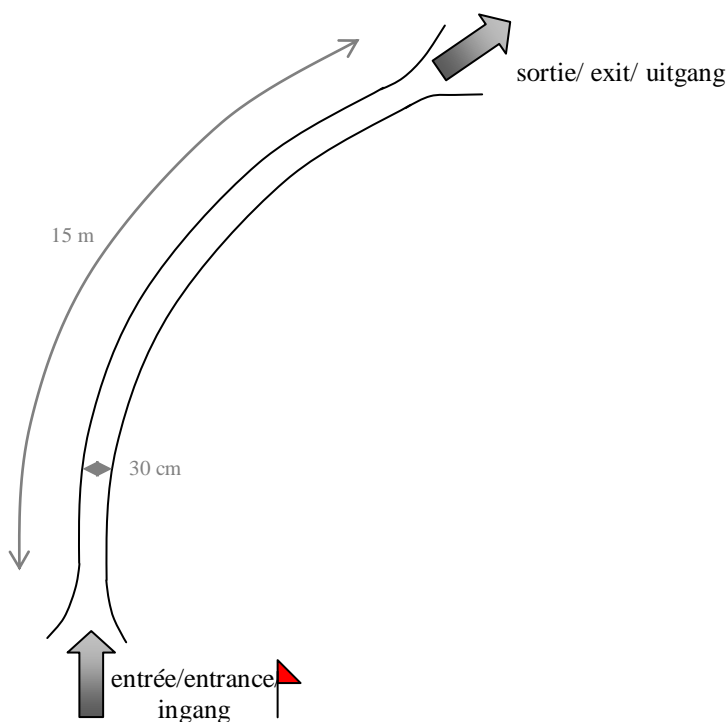

Pénalités:

- PC non tenté: 20 pts,
- Franchissement(s) de délimitation, fouet non tenu en main ou aide ou usage freins: 10 pts,
- Bien passé : 0 pt.

Penalties:

- PC not attempted: 20 pts,
- Crossing over boundary lines (at any time), the whip not held in hand or help or using brakes: 10 pts,
- Completed without error: 0 pt.

Strafpunten:

- Niet proberen van de hindernis: 20 ptn,
- Begrenzende lijnen 1 of meermaals overschreden, de zweep niet in de hand gehouden of hulp gekregen of de remmen gebruikt: 10 ptn,
- Foutloos: 0 ptn.

PC : LE RAIL – THE RAIL – DE RAIL

- L'attelage doit garder la roue avant droite entre les deux lignes matérialisées au sol à gauche, sans les franchir et sans aide. L'usage des freins est interdit dans la zone du PC.
- The carriage must stay with the right front wheel within the width of two lines to the left without crossing the outside lines and without help. Using brakes is not allowed in the PC - zone.
- Het gespan moet, zonder hulp en zonder de lijnen te overschrijden, met het rechtervoorwiel tussen twee lijnen naar links rijden. Het gebruik van de remmen in de PC - zone is verboden.

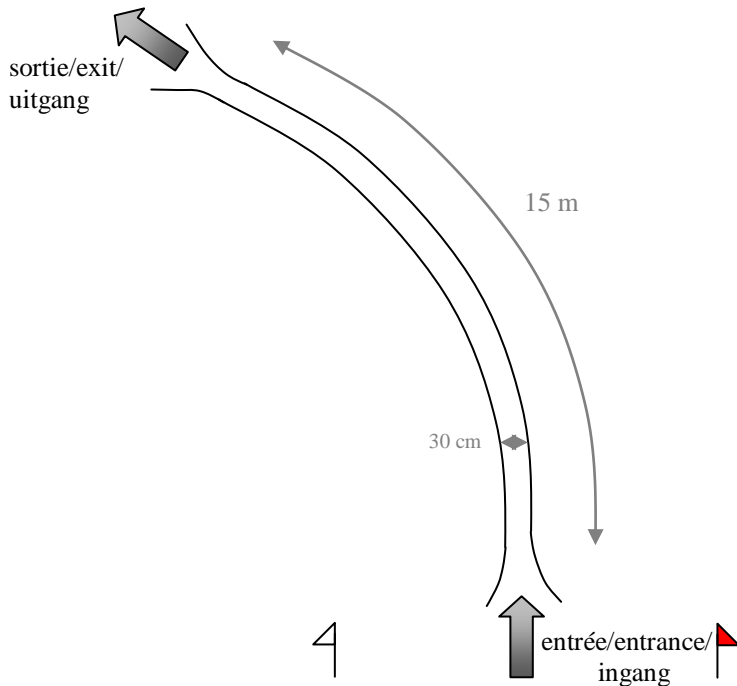

Pénalités:

- PC non tenté: 20 pts,
- Franchissement(s) de délimitation, fouet non tenu en main ou aide ou usage freins: 10 pts,
- Bien passé : 0 pt.

Penalties:

- PC not attempted: 20 pts,
- Crossing over boundary lines (at any time), the whip not held in hand or help or using brakes: 10 pts,
- Completed without error: 0 pt.

Strafpunten:

- Niet proberen van de hindernis: 20 ptn,
- Begrenzende lijnen 1 of meermaals overschreden, de zweep niet in de hand gehouden of hulp gekregen of de remmen gebruikt: 10 ptn,
- Foutloos: 0 ptn.

PC : LE RAIL – THE RAIL – DE RAIL

- L'attelage doit garder la roue avant droite entre les deux lignes matérialisées au sol, sans les franchir et sans aide. L'usage des freins est interdit dans la zone du PC.
- The carriage must stay with the right front wheel within the width of two lines without crossing the outside lines and without help. Using brakes is not allowed in the PC - zone.
- Het gespan moet, zonder hulp en zonder de lijnen te overschrijden, met het rechtervoorwiel tussen twee lijnen rijden. Het gebruik van de remmen in de PC - zone is verboden.

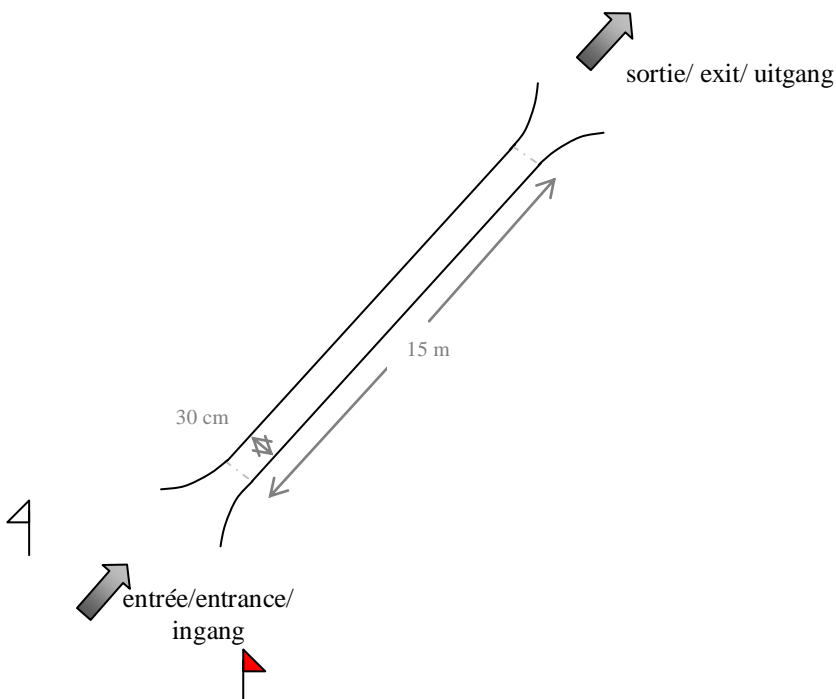

Pénalités:

- PC non tenté : 20 pts,
- Franchissement(s) de délimitation, fouet non tenu en main ou aide ou usage freins: 10 pts,
- Bien passé : 0 pt.

Penalties:

- PC not attempted: 20 pts,
- Crossing over boundary lines (at any time), the whip not held in hand or help or using brakes: 10 pts,
- Completed without error: 0 pt.

Strafpunten:

- Niet proberen van de hindernis: 20 ptn,
 - Begrenzende lijnen 1 of meermaals overschreden, de zweep niet in de hand gehouden of hulp gekregen of de remmen gebruikt: 10 ptn,
 - Foutloos: 0 ptn.
-

PC : LE VERRE (verre lourd ou gobelet) - THE DRINKING GLASS (heavy glass or – goblet) - HET GLAS (zwaar glas of beker)

- Sans aide, tenez les guides et le fouet en main gauche. Prenez, à l'arrêt le verre posé sur la tablette A de la main droite. Le garder vide ou plein dans la main droite durant le déplacement de l'attelage sans reprise de guide, en effectuant un trajet rectiligne, sans reculer et direct pour le poser à l'arrêt sur la tablette B, toujours les guides et le fouet dans la main gauche. L'usage des freins est interdit dans la zone du PC.
- Without aid, take the reins and whip in the left hand. Take, stopped, with the right hand the glass placed on the small table A. Hold the glass, full or empty, in the right hand. Then, go straight on without reining back, still with the reins and whip in the left hand without retaking the reins, replace the glass, stopped, on small table B. Using brakes is not allowed in the PC - zone.
- Neem, zonder hulp, de leidsels en de zweep in de linkerhand. Neem het glas, vanuit stilstand, van dienblad A in de rechterhand. Zonder achterwaarts te gaan en in een rechte lijn, met nog steeds dezelfde leidselvoering en zonder de leidsels te hernemen brengt men het glas, vol of leeg, naar het dienblad B om het hierop in stilstand neer te zetten. Het gebruik van de remmen in de PC - zone is verboden.

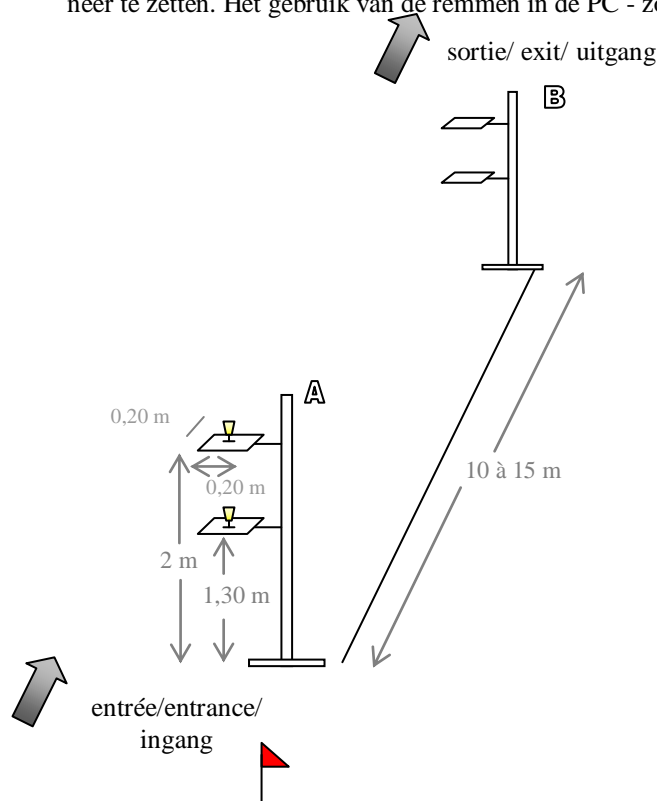

Pénalités:

- PC non tenté: 20 pts,
- Trajet non exécuté correctement, ne pas mettre le verre en B ou reprise(s) des guides, fouet non tenu en main ou aide ou usage freins: 10 pts,
- Bien passé: 0 pt.

Penalties:

- PC not attempted: 20 pts,
- The course isn't correct executed, not replacing glass at B or retaking reins, the whip not held in hand or help or using brakes: 10 pts,
- Completed without error: 0 pt.

Strafpunten:

- Niet proberen van de hindernis: 20 ptn,
- Het traject is niet foutloos volbracht, het glas niet op B terugplaatsen of de leidsels hernemen, de zweep niet in de hand gehouden of hulp gekregen of de remmen gebruikt: 10 ptn,
- Foutloos: 0 ptn.